

EEM48321L



SK Umývačka

Návod na používanie

OBSAH

1. BEZPEČNOSTNÉ INFORMÁCIE.....	3
2. BEZPEČNOSTNÉ POKYNY.....	4
3. POPIS SPOTREBIČA.....	6
4. OVLÁDACÍ PANEL.....	6
5. PRED PRVÝM POUŽITÍM.....	7
6. VÝBER PROGRAMU.....	8
7. ZÁKLADNÉ NASTAVENIA	11
8. KAŽDODENNÉ POUŽÍVANIE.....	15
9. TIPY A RADY.....	17
10. STAROSTLIVOSŤ A ČISTENIE.....	18
11. ODSTRAŇOVANIE PROBLÉMOV.....	22
12. INFORMAČNÝ LIST VÝROBKU.....	25
13. DODATOČNÉ TECHNICKÉ INFORMÁCIE.....	26

MYSLÍME NA VÁS

Ďakujeme, že ste si kúpili spotrebič značky Electrolux. Vybrali ste si výrobok, ktorý v sebe skrýva desaťročia odborných skúseností a inovácií. Je dômyselný a štýlový a pri jeho navrhovaní sme mysleli predovšetkým na vás. Pri každom použití si tak môžete byť istí, že dosiahnete vynikajúce výsledky.

Vitajte vo svete Electrolux.

Navštívte našu internetovú stránku, kde nájdete:



Tipy na používanie, brožúry, pokyny na riešenie problémov a informácie o údržbe:

www.electrolux.com/webselfservice



Zaregistrujte si výrobok a využívajte ešte lepšie služby:

www.registerelectrolux.com



Môžete si kúpiť príslušenstvo, spotrebný materiál a originálne náhradné diely pre váš spotrebič:

www.electrolux.com/shop

STAROSTLIVOSŤ A SLUŽBY ZÁKAZNÍKOM

Odporúčame, aby ste používali originálne náhradné diely.

Keď budete kontaktovať autorizované servisné stredisko, nezabudnite si pripraviť nasledujúce údaje: Model, číslo výrobku, sériové číslo.

Tieto informácie nájdete na typovom štítku.

 Varovanie/upozornenie – Bezpečnostné pokyny

 Všeobecné informácie a tipy

 Ochrana životného prostredia

Vyhradzujeme si právo na zmeny bez predchádzajúceho upozornenia.

1. ⚠ BEZPEČNOSTNÉ INFORMÁCIE

Pred inštaláciou a používaním spotrebiča si pozorne prečítajte priložený návod na používanie. Výrobca nezodpovedá za telesnú ujmu ani za škody spôsobené nesprávnou montážou alebo používaním. Tieto pokyny uskladnite na bezpečnom a prístupnom mieste, aby ste do nich mohli v budúcnosti nahliadnuť.

1.1 Bezpečnosť detí a zraniteľných osôb

- Tento spotrebič smú používať deti staršie ako 8 rokov a osoby so zníženou fyzickou, zmyslovou alebo psychickou spôsobilosťou alebo nedostatkom skúseností a znalostí, iba ak sú pod dozorom zodpovednej osoby alebo ak boli zodpovednou osobou poučené o bezpečnom používaní spotrebiča a rozumejú prípadným rizikám.
- Deti medzi 3 a 8 rokmi a osoby s veľmi rozsiahlymi a zložitými hendikepmi nesmú mať prístup k spotrebiču, pokiaľ nie sú pod nepretržitým dozorom.
- Deti do 3 rokov nesmú mať prístup k spotrebiču, iba ak sú nepretržite pod dohľadom zodpovednej osoby.
- Nedovoľte, aby sa deti hrali so spotrebičom.
- Umývacie/pracie/čistiace prostriedky uschovajte mimo dosahu detí.
- Keď sú dvierka otvorené, nedovoľte deťom a domácim zvieratám, aby sa k nim priblížili.
- Deti nesmú spotrebič bez dozoru čistiť ani vykonávať žiadnu údržbu na spotrebiči.

1.2 Všeobecné bezpečnostné pokyny

- Tento spotrebič je určený na používanie v domácnosti a podobnom prostredí, ako sú napr.:
 - vidiecke domy, kuchynky pre zamestnancov v obchodoch, kanceláriách a iných pracovných prostrediach,
 - pre klientov v hoteloch, motelloch, penziónoch a iných ubytovacích zariadeniach.

- Nemeňte technické charakteristiky tohto spotrebiča.
- Prevádzkový tlak vody (minimálny a maximálny) musí byť medzi 0.5 (0.05) / 8 (0.8) bar (MPa)
- Dodržiavajte maximálne množstvo 14 súprav riadu.
- Ak je poškodený elektrický napájací kábel, musíte ho dať vymeniť u výrobcu, v autorizovanom servisnom stredisku alebo u kvalifikovanej osoby, aby sa predišlo nebezpečenstvu.
- Príbor vložte do košíka na príbor s ostrými koncami smerom nadol alebo ho vložte do zásuvky na príbor vo vodorovnej polohe s ostrými hranami smerom nadol.
- Spotrebič nenechávajte s otvorenými dverami bez dozoru, aby ste predišli náhornému šliapnutiu na spotrebič.
- Pred vykonávaním údržby spotrebič vypnite a vytiahnite jeho zástrčku zo sieťovej zásuvky.
- Na čistenie spotrebiča nepoužívajte prúd vody pod tlakom a/alebo paru.
- Ak má spotrebič na základni vetracie otvory, nesmú byť zakryté napr. kobercom.
- Spotrebič treba zapojiť do vodovodnej siete pomocou novej dodanej súpravy hadíc. Staré súpravy hadíc sa nesmú opätovne použiť.

2. BEZPEČNOSTNÉ POKYNY

2.1 Inštalácia



VAROVANIE!

Tento spotrebič smie nainštalovať iba kvalifikovaná osoba.

- Odstráňte všetky obaly.
- Neinštalujte ani nepoužívajte poškodený spotrebič.
- Spotrebič z bezpečnostných dôvodov nepoužívajte pred jeho nainštalovaním do zabudovanej štruktúry.
- Dodržiavajte pokyny na inštaláciu dodané so spotrebičom.
- Vždy dávajte pozor, ak presúvate spotrebič, pretože je ťažký. Vždy používajte ochranné rukavice a uzavretú obuv.
- Spotrebič neinštalujte ani nepoužívajte na mieste, kde teplota môže klesnúť pod 0 °C.
- Spotrebič nainštalujte na bezpečné a vhodné miesto, ktoré spĺňa požiadavky na inštaláciu.

2.2 Zapojenie do elektrickej siete



VAROVANIE!

Nebezpečenstvo požiaru a zásahu elektrickým prúdom.

- Spotrebič musí byť uzemnený.
- Uistite sa, že parametre na typovom štítku sú kompatibilné s elektrickým napätím zdroja napájania.
- Vždy používajte správne nainštalovanú zásuvku odolnú proti nárazom.
- Nepoužívajte viaczásuvkové adaptéry ani predlžovacie káble.
- Uistite sa, že zástrčka a prívodný elektrický kábel nie sú poškodené. Ak prívodný elektrický kábel spotrebiča treba vymeniť, túto operáciu smie urobiť iba pracovník autorizovaného servisného strediska.
- Sieťovú zástrčku pripojte do sieťovej zásuvky až po dokončení inštalácie. Po inštalácii sa uistite, že máte prístup k sieťovej zástrčke.
- Spotrebič neodpájajte ťahaním za napájací kábel. Vždy ťahajte za sieťovú zástrčku.
- Tento spotrebič spĺňa smernice EHS.
- Tento spotrebič je vybavený 13 A sieťovou zástrčkou. Ak je potrebné vymeniť poistku sieťovej zástrčky, použite iba 13 A ASTA (BS 1362) poistku (Iba Veľká Británia a Írsko).

2.3 Pripojenie na vodovodné potrubie

- Vodné hadice nesmiete poškodiť.
- Pred pripojením k novým potrubiam alebo potrubiam, ktoré boli opravené alebo vybavené novými zariadeniami (vodomery atď.), nechajte vodu stiecť, kým nebude čistá a číra.
- Uistite sa, že počas alebo po prvom použití spotrebiča neuniká viditeľne voda.
- Prívodná hadica na vodu má bezpečnostný ventil a puzdro s vnútorným elektrickým káblom.

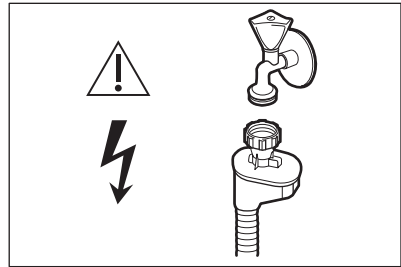

VAROVANIE!

Nebezpečné napätie.

- Ak je prívodná hadica poškodená, okamžite zatvorte vodovodný kohútik a vyťahnite zástrčku zo zásuvky elektrickej siete. Kontaktujte autorizované servisné stredisko, aby vymenili prívodnú hadicu.

2.4 Použitie

- Horľavé produkty alebo predmety, ktoré obsahujú horľavé látky, nekladajte do spotrebiča, do jeho blízkosti ani naň.
- Umývacie prostriedky do umývačky sú nebezpečné. Dodržiavajte bezpečnostné pokyny na obale umývacieho prostriedku.
- Nepite vodu zo spotrebiča a nehrajte sa s ňou.
- Nevyberajte riad zo spotrebiča, kým sa neskončí program. Na riade môžu zostať zvyšky umývacieho prostriedku.
- Na otvorené dvierka spotrebiča si nesadajte ani na ne nestúpajte.
- Ak otvoríte dvierka, keď je spustený program, zo spotrebiča môže uniknúť horúca para.

2.5 Servis

- Ak treba dať spotrebič opraviť, obráťte sa na autorizované servisné stredisko.
- Používajte iba originálne náhradné diely.

2.6 Likvidácia



VAROVANIE!

Nebezpečenstvo poranenia alebo udusenía.

- Spotrebič odpojte od elektrickej siete.

- Odrežte elektrický kábel a zlikvidujte ho.
- Odstráňte západku dverok, aby ste zabránili uviaznutiu detí a domácich zvierat v spotrebiči.

3. POPIS SPOTREBIČA

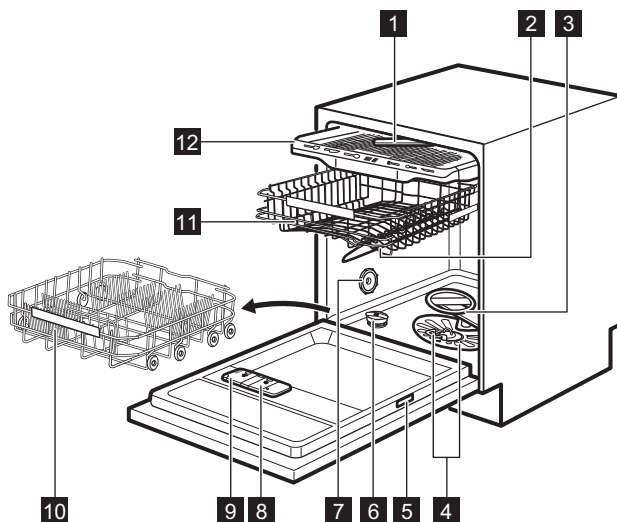

- | | |
|-------------------------------------|--|
| 1 Stropné sprchovacie rameno | 8 Dávkovač leštidla |
| 2 Horné sprchovacie rameno | 9 Dávkovač pracieho prostriedku |
| 3 Dolné sprchovacie rameno | 10 Dolný kôš |
| 4 Filtre | 11 Horný kôš |
| 5 Typový štítok | 12 Priehradka na príbor |
| 6 Zásobník na soľ | |
| 7 Vetrací otvor | |

4. OVLÁDACÍ PANEL

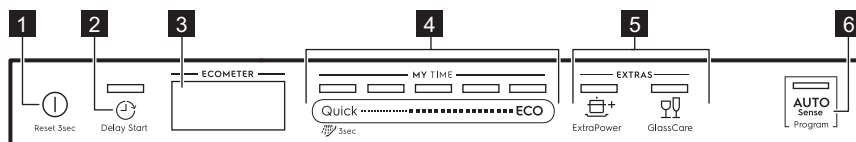

- | | |
|-------------------------------|---------------------------------|
| 1 Tlačidlo Zap/Vyp | 3 Displej |
| 2 Tlačidlo Delay Start | 4 MY TIME výberový pásik |



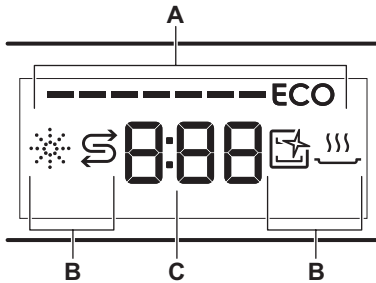

5 Tlačidlá EXTRAS

4.1 Displej



- A. ECOMETER
- B. Ukazovatele
- C. Indikátor času

4.3 Ukazovatele

Ukazovateľ	Popis
	Ukazovateľ leštidla. Svetí, keď je potrebné doplniť leštidlo do dávkovača. Pozrite si časť „Pred prvým použitím“.
	Ukazovateľ soli. Svetí, keď je potrebné doplniť soľ do zásobníka. Pozrite si časť „Pred prvým použitím“.
	Ukazovateľ Machine Care. Svetí, keď je potrebné vnútorné vyčistenie spotrebiča pomocou programu Machine Care. Pozrite si časť „Starostlivosť a čistenie“.
	Ukazovateľ fázy sušenia. Svetí, keď je vybraný program s fázou sušenia. Bliká počas fázy sušenia. Pozrite si časť „Výber programu“.

5. PRED PRVÝM POUŽITÍM

1. **Uistite sa, že aktuálna nastavená úroveň zmäkčovača vody zodpovedá tvrdosti pritekajúcej vody. Ak nie, upravte úroveň zmäkčovača vody.**
2. Naplňte zásobník na soľ.
3. Naplňte dávkovač leštidla.
4. Otvorte vodovodný ventil.
5. Spustíte program Quick, aby ste odstránili prípadné zvyšky z výrobného procesu. Nepoužívajte umývací prostriedok a do košov nedávajte riad.

6 Tlačidlo AUTO Sense

4.2 ECOMETER



ECOMETER indikuje ako výber programu ovplyvňuje spotrebu energie a vody. Čím viac segmentov svieti, tým je spotreba nižšia.

ECO indikuje výber najekonomickejšieho programu pre bežne znečistenú bielizeň.

Po spustení programu spotrebič vykoná obnovenie účinnosti zmäkčovača vody, ktoré trvá až 5 minút. Fáza umývania začne až po skončení tohto procesu. Proces sa pravidelne opakuje.

5.1 Zásobník na soľ



UPOZORNENIE!

Používajte iba hrubozrnnú soľ určenú pre umývačky. Jemná soľ zvyšuje riziko korózie.

Soľ sa používa na regeneráciu v zmäkčovači vody a na zabezpečenie dobrých výsledkov umývania pri každodennom používaní.

Plnenie zásobníka na soľ

1. Otočte viečko zásobníka na soľ doľava a vyberte ho.
2. Do zásobníka na soľ nalejte 1 liter vody (iba keď dopĺňate soľ prvýkrát).
3. Do zásobníka na soľ nasypete 1 kg soli (kým nebude plný).

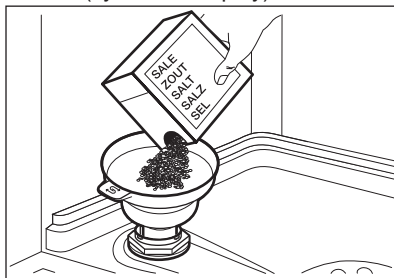

4. Opatrne potraсте lievik za rukoväť, aby sa dostali dnu aj posledné granule.
5. Soľ z okolia otvoru zásobníka na soľ odstráňte.

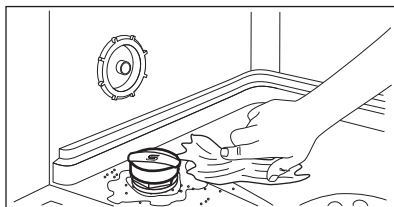

6. Zásobník na soľ zatvorte otočením veka zásobníka doprava.



UPOZORNENIE!

Pri napíňaní zásobníka na soľ z neho môže vyteciť voda a soľ. Po naplnení zásobníka na soľ okamžite spustíte program, aby ste predišli korózii.

5.2 Naplnenie dávkovača leštidla

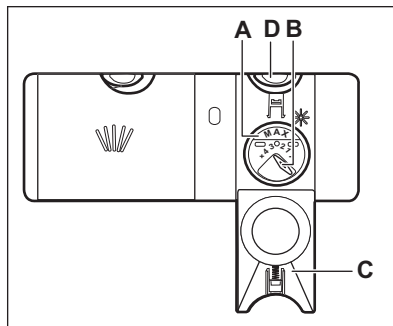

UPOZORNENIE!

Používajte výhradne leštidlo špeciálne určené pre umývačky riadu.

1. Stlačením uvoľňovacieho tlačidla (D) otvoríte kryt (C).
2. Leštidlo nalievajte do zásobníka leštidla (A), až kým nedosiahne úroveň naplnenia 'max'.
3. Rozliate leštidlo odstráňte pomocou handričky, aby ste predišli tvorbe veľkého množstva peny.
4. Zatvorte veko. Skontrolujte, či uvoľňovacie tlačidlo zapadlo na svoje miesto.



Ovládač dávkovania (B) môžete otočiť v škále od polohy 1 (najmenšie množstvo) po polohu 4 alebo 6 (najväčšie množstvo).

6. VÝBER PROGRAMU

6.1 MY TIME

Pomocou MY TIME výberového pásmo môžete vybrať vhodný umývací cyklus

na základe trvania programu, od 30 minút po štyri hodiny.

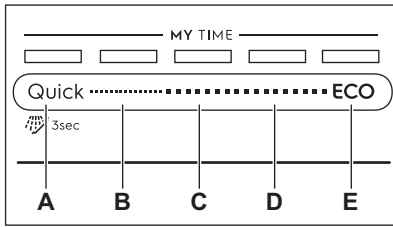

- A. • **Quick** je najkratší program (30min) vhodný na umytie náplne s čerstvým a miernym znečistením.
-  **Prvotné oplachovanie** (15min) je program na opláchnutie zvyškov jedla z riadu. Zabraňuje tvorbe pachu v spotrebiči. Pri tomto programe nepoužívajte umývací prostriedok.
- B. **1h** je program vhodný na umytie náplne s čerstvým a mierne prischnutým znečistením.
- C. **1h 30min** je program vhodný na umytie a sušenie bežne znečisteného riadu.
- D. **2h 40min** je program vhodný na umytie a sušenie silne znečisteného riadu.
- E. **ECO** je najdlhší program (4h), ktorý ponúka najúčinnejšie využitie vody a energie pri bežne znečistenom porceláne a príbore. Toto je štandardný testovací program pre skúšobne.

6.4 Prehľad programov

Program	Druh náplne	Stupeň znečistenia	Fázy programu	EXTRAS
Quick	<ul style="list-style-type: none"> • Porcelán • Príbor 	<ul style="list-style-type: none"> • Čerstvé 	<ul style="list-style-type: none"> • Umývanie 50 °C • Priebežné opláchnutie • Záverečné opláchnutie 45 °C • AirDry 	<ul style="list-style-type: none"> • ExtraPower • GlassCare
 Prvotné oplachovanie	<ul style="list-style-type: none"> • Všetky typy náplní 	<ul style="list-style-type: none"> • Všetky stupne znečistenia 	<ul style="list-style-type: none"> • Predumytie 	EXTRAS sa nevzťahujú na tento program.

6.2 EXTRAS

Výber programu môžete upraviť podľa vašich potrieb zapnutím EXTRAS.

ExtraPower

 ExtraPower zlepšuje umývacie výsledky vybraného programu. Voliteľná funkcia zlepšuje teplotu a trvanie umývania.

GlassCare

 GlassCare poskytuje špeciálnu starostlivosť o krehkú náplň. Táto voliteľná funkcia zabraňuje prudkým zmenám teploty umývania zvoleného programu a znižuje ju na 45 °C. To chráni pred poškodením predovšetkým sklenený riad.

6.3 AUTO Sense

Program AUTO Sense automaticky upraví umývací cyklus podľa typu náplne.

Spotrebič rozoznáva stupeň znečistenia a množstvo riadu v košoch. Upravuje teplotu a množstvo vody, ako aj trvanie programu.

Program	Druh náplne	Stupeň znečistenia	Fázy programu	EXTRAS
1h	<ul style="list-style-type: none"> • Porcelán • Príbor 	<ul style="list-style-type: none"> • Čerstvé • Mierne prischnuté 	<ul style="list-style-type: none"> • Umývanie 60 °C • Priebežné opláchnutie • Záverečné opláchnutie 50 °C • AirDry 	<ul style="list-style-type: none"> • ExtraPower • GlassCare
1h 30min	<ul style="list-style-type: none"> • Porcelán • Príbor • Hrnce • Panvice 	<ul style="list-style-type: none"> • Normálne • Mierne prischnuté 	<ul style="list-style-type: none"> • Umývanie 60 °C • Priebežné opláchnutie • Záverečné opláchnutie 55 °C • Sušenie • AirDry 	<ul style="list-style-type: none"> • ExtraPower • GlassCare
2h 40min	<ul style="list-style-type: none"> • Porcelán • Príbor • Hrnce • Panvice 	<ul style="list-style-type: none"> • Normálne až ťažké • Prischnuté 	<ul style="list-style-type: none"> • Predumytie • Umývanie 60 °C • Priebežné opláchnutie • Záverečné opláchnutie 55 °C • Sušenie • AirDry 	<ul style="list-style-type: none"> • ExtraPower • GlassCare
ECO	<ul style="list-style-type: none"> • Porcelán • Príbor • Hrnce • Panvice 	<ul style="list-style-type: none"> • Normálne • Mierne prischnuté 	<ul style="list-style-type: none"> • Predumytie • Umývanie 50 °C • Priebežné opláchnutie • Záverečné opláchnutie 55 °C • Sušenie • AirDry 	<ul style="list-style-type: none"> • ExtraPower • GlassCare
AUTO Sense	<ul style="list-style-type: none"> • Porcelán • Príbor • Hrnce • Panvice 	Program sa prispôsobí všetkým stupňom znečistenia.	<ul style="list-style-type: none"> • Predumytie • Umývanie 50 – 60 °C • Priebežné opláchnutie • Záverečné opláchnutie 55 °C • Sušenie • AirDry 	EXTRAS sa nevzťahujú na tento program.
Machine Care	<ul style="list-style-type: none"> • Bez náplne 	Program vyčistí vnútro spotrebiča.	<ul style="list-style-type: none"> • Umývanie 65 °C • Priebežné opláchnutie • Záverečné opláchnutie 50 °C • AirDry 	EXTRAS sa nevzťahujú na tento program.

Spotreba

Program 1)	Voda (l)	Energia (kWh)	Trvanie (min.)
Quick	9.9 - 12.1	0.56 - 0.69	30
Prvotné oplachovanie	4.1 - 5.0	0.01 - 0.04	15
1h	10.4 - 12.7	0.83 - 0.96	60
1h 30min	10.3 - 12.6	0.96 - 1.09	90
2h 40min	9.8 - 12.0	1.05 - 1.18	160
ECO	10.5	0.832	240
AUTO Sense	8.7 - 12.0	0.75 - 1.18	120 - 170
Machine Care	8.9 - 10.9	0.60 - 0.72	60

1) Hodnoty spotreby ovplyvňujú nasledujúce faktory: tlak a teplota vody, kolísanie napätia v elektrickej sieti, voliteľné funkcie a množstvo riadu.

Informácie pre skúšobne

Ak chcete získať informácie potrebné na preskúšanie výkonnosti (napr. podľa EN60436), pošlite e-mail na adresu:

info.test@dishwasher-production.com

Vo vašej žiadosti zahrňte číslo výrobku (PNC) uvedené na typovom štítku.

V prípade akýchkoľvek ďalších otázok ohľadom vašej umývačky si pozrite servisnú knižku dodanú s vašim spotrebičom.

7. ZÁKLADNÉ NASTAVENIA

Spotrebič môžete nakonfigurovať zmenou základných nastavení podľa vašich potrieb.

Č.	Nastavenia	Hodnoty	Popis ¹⁾
1	Tvrdosť vody	Od úrovne 1L po úroveň 10L (predvolene: 5L)	Upravte úroveň zmäkčovača vody podľa tvrdosti vody vo vašej oblasti.
2	Ukazovateľ doplnenia leštidla	On (predvolene) Off	Zapnite alebo vypnite ukazovateľ doplnenia leštidla.
3	Zvuk po dokončení	On Off (predvolene)	Zapnite alebo vypnite zvukový signál pre ukončenie programu.

Č.	Nastavenia	Hodnoty	Popis ¹⁾
4	Automatické otvorenie dvie-rok	On (predvole-ne) Off	Zapnite alebo vypnite AirDry.
5	Tóny tlačidiel	On (predvole-ne) Off	Zapnite alebo vypnite zvuk tlačidiel pri stlačení.
6	Najnovší výber programu	On Off (predvole-ne)	Zapnite alebo vypnite automatický výber najčastejšie používaného programu a voliteľných funkcií.
7	Zobraziť na podlahu	On (predvole-ne) Off	Zapnite alebo vypnite TimeBeam.

1) Podrobnosti nájdete v informáciách poskytnutých v tejto kapitole.

Základné nastavenia môžete zmeniť v režime nastavenia.

Keď je spotrebič v režime nastavenia, segmenty ECOMETER predstavujú dostupné nastavenia. Pre každé nastavenie bliká príslušný segment ECOMETER.

Poradie základných nastavení ponúkaných v tabuľke je tiež poradím nastavení na ECOMETER:

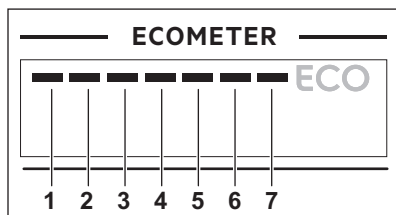

7.1 Zmäkčovač vody

Zmäkčovač vody odstraňuje minerály z pritekajúcej vody, ktoré by inak mali

škodlivý vplyv na výsledky umývania a na spotrebič.

Čím vyšší je obsah týchto minerálov, tým tvrdšia je voda. Tvrdosť vody sa meria v príslušných stupniciach.

Zariadenie na zmäkčovanie vody sa musí nastaviť v závislosti od tvrdosti vody vo vašom regióne. Informácie ohľadne tvrdosti vody vo vašej lokalite vám poskytne miestna vodárenská spoločnosť. Aby ste dosiahli dobré výsledky umývania, je dôležité nastaviť správnu hladinu zmäkčovača vody.



Zmäkčenie tvrdej vody často zvyšuje spotrebu vody a energie ako aj trvanie programu. Čím vyššia úroveň zmäkčovača vody, tým vyššia spotreba a dlhšie trvanie.

Tvrdosť vody

Nemecké stupne (°dH)	Francúzske stupne (°fH)	mmol / l	Clarkove stupne	Úroveň zmäkčovača vody
47 - 50	84 - 90	8.4 - 9.0	58 - 63	10
43 - 46	76 - 83	7.6 - 8.3	53 - 57	9
37 - 42	65 - 75	6.5 - 7.5	46 - 52	8

Nemecké stupne (°dH)	Francúzske stupne (°fH)	mmol / l	Clarkove stupne	Úroveň zmäkčovača vody
29 - 36	51 - 64	5.1 - 6.4	36 - 45	7
23 - 28	40 - 50	4.0 - 5.0	28 - 35	6
19 - 22	33 - 39	3.3 - 3.9	23 - 27	5 1)
15 - 18	26 - 32	2.6 - 3.2	18 - 22	4
11 - 14	19 - 25	1.9 - 2.5	13 - 17	3
4 - 10	7 - 18	0.7 - 1.8	5 - 12	2
<4	<7	<0.7	< 5	1 2)

1) Nastavenie z výroby.

2) Pri tejto úrovni nepoužívajte soľ.

Bez ohľadu na druh použitého umývacieho prostriedku nastavte vhodnú úroveň tvrdosti vody, aby zostal ukazovateľ doplnenia soli aktívny.

i Kombinované umývacie tablety s obsahom soli nie sú dostatočne účinné na zmäkčenie tvrdej vody.

7.2 Ukazovateľ doplnenia leštidla

Leštidlo pomáha osušiť riad bez škvrín a usadenín. Uvoľňuje sa automaticky počas fázy horúceho oplachovania.

Keď je zásobník na leštidlo prázdny, rozsvieti sa ukazovateľ leštidla, aby vás upozornil na doplnenie leštidla. Ak sú výsledky čistenia uspokojivé iba pri používaní kombinovaných umývacích tabliet, môžete deaktivovať upozornenie na doplnenie leštidla. Pre najlepší výkon sušenia však vždy používajte leštidlo.

Ak použijete štandardný umývaci prostriedok alebo kombinované umývacie tablety bez leštidla, indikáciu zapnite, aby ukazovateľ doplnenia leštidla správne fungoval.

7.3 Zvuk po dokončení

Môžete zapnúť zvukový signál, ktorý zaznie po skončení programu.

i Zvukové signály zaznejú aj pri výskyte poruchy spotrebiča. Tieto signály nie je možné vypnúť.

7.4 AirDry

AirDry vylepšuje výsledky sušenia. Počas fázy sušenia sa dvierka otvorja automaticky a ostanú pootvorené.

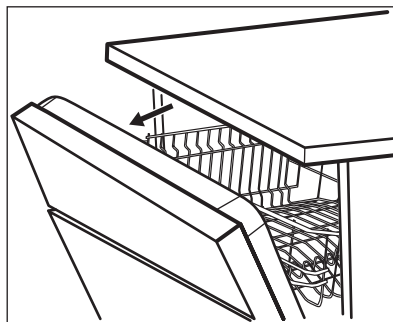

Funkcia AirDry je automaticky aktivovaná pri všetkých programoch okrem programu Prvotné oplachovanie.



UPOZORNENIE!

Nepokúšajte sa o zatvorenie dvierok spotrebiča do 2 minút od automatického otvorenia. Mohlo by to spôsobiť poškodenie spotrebiča.

**UPOZORNENIE!**

Ak majú deti prístup k spotrebiču, odporúčame vypnúť AirDry. Automatické otváranie dvierok môže predstavovať nebezpečenstvo.

7.5 Tóny tlačidiel

Tlačidlá na ovládacom paneli vydávajú pri stlačení zvuk kliknutia. Tento zvuk môžete vypnúť.

7.6 Najnovší výber programu

Môžete nastaviť automatický výber najčastejšie používaného programu a voliteľných funkcií.

Posledný program, ktorý skončil pred uložením vypnutia spotrebiča. Potom sa automaticky nastaví po zapnutí spotrebiča.

Keď je deaktivovaný výber posledného programu, predvoleným programom je ECO.

7.7 TimeBeam

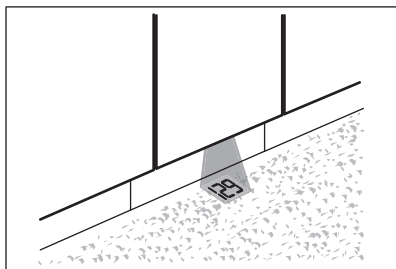

TimeBeam zobrazí nasledovné informácie na podlahe pod dvierkami spotrebiča:

- Trvanie programu, keď začne program.
- **0:00** a **CLEAN** po skončení programu.
- **DELAY** a trvanie odpočítavania, keď začne posunutý štart.
- Kód alarmu v prípade poruchy spotrebiča.



Keď AirDry otvorí dvierka, funkcia TimeBeam je vypnutá. Zostávajúci čas spusteného programu môžete skontrolovať na displeji ovládacieho panela.

7.8 Režim nastavenia

Navigovanie v režime nastavenia

V režime nastavenia môžete navigovať pomocou MY TIME výberového pásika.

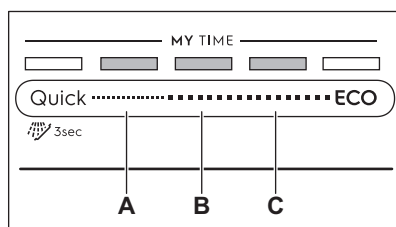

A. Tlačidlo **Predošlý**

B. Tlačidlo **OK**

C. Tlačidlo **Ďalej**

Použite **Predošlý** a **Ďalej** na prepínanie medzi základnými nastaveniami a zmenu ich hodnoty.

Použite **OK** na vstup do základného nastavenia a potvrdenie zmeny jeho hodnoty.

Vstup do režimu nastavenia

Pred spustením programu môžete vstúpiť do režimu nastavenia. Do režimu nastavenia nemôžete vstúpiť pri spustenom programe.

Na vstup do režimu nastavenia súčasne stlačte a podržte **Quick** a **ECO** na približne 3 sekundy. Svetelné ukazovatele **Predošlý**, **OK** a **Ďalej** svietia.

Zmena nastavenia

Skontrolujte, či je spotrebič v režime nastavenia.

1. Pomocou **Predošlý** alebo **Ďalej** vyberte segment ECOMETER určený pre príslušné nastavenie.
 - Segment ECOMETER určený pre príslušné nastavenie zabliká.
 - Na displeji sa zobrazí hodnota aktuálneho nastavenia.
2. Stlačením **OK** vstúpte do nastavenia.
 - Segment ECOMETER určený pre príslušné nastavenie svieti. Ostatné segmenty sú vypnuté.
 - Hodnota aktuálneho nastavenia bliká.
3. Stlačením **Predošlý** alebo **Ďalej** zmeňte hodnotu.
4. Stlačením **OK** potvrdíte nastavenie.
 - Nové nastavenie sa uloží do pamäte.
 - Spotrebič sa vráti na zoznam základných nastavení.
5. Súčasne stlačte a približne 3 sekundy podržte stlačené tlačidlá **Quick** a **ECO**, aby ste opustili režim nastavenia.

Spotrebič sa vráti do režimu výberu programu.
Tieto nastavenia sa uložia, kým ich opäť nezmeníte.

8. KAŽDODENNÉ POUŽÍVANIE

1. Otvorte vodovodný ventil.
2. Stlačte a podržte **Ⓞ**, kým sa spotrebič nezapne.
3. Naplňte zásobník na soľ, ak je prázdny.
4. Naplňte dávkovač leštidla, ak je prázdny.
5. Do košov vložte riad.
6. Pridajte umývací prostriedok.
7. Vyberte a spustíte program.
8. Po skončení programu zatvorte vodovodný kohútik.

8.1 Používanie umývacieho prostriedku

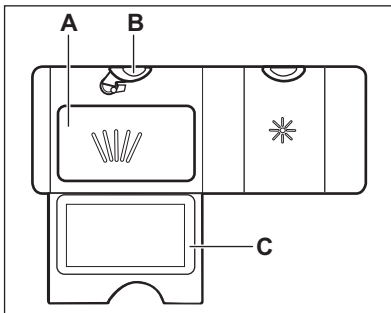

1. Stlačením uvoľňovacieho tlačidla (**B**) otvoríte kryt (**C**).
2. Umývací prostriedok vo forme prášku alebo tablety pridajte do priehradky (**A**).
3. Ak má program fázu predumývania, pridajte malé množstvo umývacieho

prostriedku do vnútornej časti dvierok spotrebiča.

4. Zatvorte veko. Skontrolujte, či uvoľňovacie tlačidlo zapadlo na svoje miesto.

8.2 Výber a spustenie programu pomocou MY TIME výberového pásika

1. Posuňte prstom po MY TIME výberovom pásiku, aby ste zvolili vhodný program.
 - Svetelný ukazovateľ zvoleného programu svieti.
 - ECOMETER indikuje úroveň spotreby energie a vody.
 - Na displeji sa zobrazí trvanie programu.
2. V prípade potreby zapnite príslušnú funkciu EXTRAS.
3. Zatvorte dvierka spotrebiča a program sa spustí.

8.3 Zvolenie a spustenie programu Prvotné oplachovanie

1. Ak chcete zvoliť  Prvotné oplachovanie, stlačte a podržte tlačidlo **Quick** na 3 sekundy.
 - Svetelný ukazovateľ zvoleného programu svieti.

- Svetelný ukazovateľ ECOMETER zhasne.
 - Na displeji sa zobrazí trvanie programu.
2. Zatvorte dvierka spotrebiča a program sa spustí.

8.4 Zapnutie EXTRAS

1. Vyberte program pomocou MY TIME výberového pásmika.
2. Stlačte tlačidlo voliteľnej funkcie, ktorú chcete spustiť.
 - Svetelný ukazovateľ príslušného tlačidla svieti.
 - Na displeji sa zobrazí aktualizované trvanie programu.
 - ECOMETER indikuje aktualizovanú úroveň spotreby energie a vody.

i Požadované funkcie musíte pri pôvodnom nastavení zapnúť pred každým spustením programu. Ak je aktivovaný výber posledného programu, automaticky sa spolu s programom zapnú uložené voliteľné funkcie.

i Voliteľné funkcie nie je možné zapnúť či vypnúť pri spustenom programe.

i Nie všetky voliteľné funkcie sú navzájom kompatibilné.

i Zapnutie voliteľných funkcií často zvyšuje spotrebu energie a vody ako aj trvanie programu.

8.5 Spustenie programu AUTO Sense

1. Stlačte tlačidlo **AUTO Sense**.
 - Svetelný ukazovateľ príslušného tlačidla svieti.
 - Na displeji sa zobrazí maximálne možné trvanie programu.

i MY TIME a EXTRAS sa nevzťahujú na tento program.

2. Zatvorte dvierka spotrebiča a program sa spustí.

Spotrebič rozpozná typ náplne a upraví vhodný umývací cyklus. Počas tohto cyklu sú niekoľkokrát použité snímače a môže sa predĺžiť trvanie počiatočného programu.

8.6 Posunutie spustenia programu

1. Zvoľte program.
2. Opakovane stláčajte tlačidlo , kým sa na displeji nezobrazí požadovaný čas posunutia (od 1 do 24 hodín).

Svetelný ukazovateľ príslušného tlačidla svieti.

3. Odpočítavanie spustíte zatvorením dvierok spotrebiča.

Počas odpočítania sa nedá zmeniť čas posunutia a vybraný program.

Keď sa odpočítavanie ukončí, program sa spustí.

8.7 Zrušenie posunutia štartu počas odpočítavania

Stlačte tlačidlo  a podržte ho stlačené približne 3 sekundy. Spotrebič sa vráti do režimu výberu programu.

i Ak zrušíte posunutý štart, bude potrebné znovu zvoliť program.

8.8 Zrušenie spusteného programu

Stlačte tlačidlo  a podržte ho stlačené približne 3 sekundy. Spotrebič sa vráti do režimu výberu programu.

i Pred spustením nového programu skontrolujte, či sa v dávkovači umývacieho prostriedku nachádza umývací prostriedok.

8.9 Otvorenie dvierok spusteného spotrebiča

Ak otvoríte dvierka pri spustenom programe, spotrebič sa zastaví. Môže to ovplyvniť spotrebu energie a trvanie programu. Po zatvorení dvierok bude spotrebič pokračovať od bodu, v ktorom bol program prerušený.



Ak počas fázy sušenia dvierka otvoríte na viac ako 30 sekúnd, spustený program sa skončí. Nestane sa tak pri otvorení dvierok funkciou AirDry.

8.10 Funkcia Auto Off

Táto funkcia šetrí energiu vypnutím spotrebiča keď nie je v prevádzke.

Funkcia sa spustí automaticky:

- Keď sa skončí program.
- Po 5 minútach, ak sa nespustí program.

8.11 Koniec programu

Po skončení programu sa na displeji zobrazí 0:00.

Funkcia Auto Off automaticky vypne spotrebič.

Všetky tlačidlá sú neaktívne, okrem tlačidla Zap/Vyp.

9. TIPY A RADY

9.1 Všeobecne

Postupovanie podľa dole uvedených typov vám zaistí optimálnu účinnosť umývania a sušenia pri každodennom používaní a zároveň vám pomôže chrániť životné prostredie.

- Z riadu odstráňte väčšie zvyšky jedla a vyhodte ich do smetného koša.
- Riad ručne neoplachujte. Keď je to potrebné, zvolte program s fázou predumývania.
- Vždy využite celý priestor košov.
- Uistite sa, že sa jednotlivé kusy riadu v košoch nedotýkajú ani neprekrývajú. Iba vtedy môže voda úplne dosiahnuť a umyť riad.
- Prostriedok do umývačky riadu, leštidlo a soľ môžete používať samostatne alebo môžete použiť kombinované umývacie tablety (napr. „Všetko v 1“). Postupujte podľa pokynov na balení.
- Zvoľte program podľa typu náplne a stupňa znečistenia. ECO ponúka najúspornejšie použitie vody a najnižšiu spotrebu energie.

9.2 Používanie soli, leštidla a umývacieho prostriedku

- Používajte iba soľ, leštidlo a umývaci prostriedok pre umývačky. Iné výrobky by mohli spôsobiť poškodenie spotrebiča.
- V oblastiach s tvrdou a veľmi tvrdou vodou v záujme dosiahnutia optimálnych výsledkov umývania a sušenia odporúčame používať základný umývaci prostriedok (prášok, gél, tablety bez prídavných funkcií), leštidlo a soľ samostatne.
- Umývacie tablety sa pri krátkych programoch nerozpustia úplne. Ak sa chcete vyhnúť zvyškom umývacích tabliet na kuchynskom riade, odporúčame, aby ste tablety používali pri dlhších programoch.
- Nepoužívajte väčšie ako správne množstvo umývacieho prostriedku. Pozrite si pokyny na obale umývacieho prostriedku.

9.3 Čo máte robiť, ak chcete prestať používať kombinované umývacie tablety

Skôr ako začnete používať osobitne umývací prostriedok, soľ a leštidlo, vykonajte nasledovné kroky:

1. Nastavte najvyššiu úroveň zmäkčovača vody.
2. Presvedčte sa, že zásobník na soľ a dávkovač leštidla sú plné.
3. Spustíte program Quick. Nepri dávajte umývací prostriedok a do košov nedávajte riad.
4. Po skončení programu nastavte zmäkčovač vody podľa tvrdosti vody vo vašej oblasti.
5. Upravte dávkovanie leštidla.

9.4 Pred spustením programu

Pred spustením zvoleného programu sa uistite, že:

- Filtre sú čisté a správne nainštalované.
- Veko zásobníka na soľ je pevne zaistené.
- Sprchovacie ramená nie sú upchané.
- V spotrebiči je dostatok soli a leštidla (pokiaľ nepoužívate kombinované umývacie tablety).
- Riad v košoch je umiestnený v správnej polohe.
- Program je vhodný pre daný typ riadu a stupeň jeho znečistenia.
- Používa sa správne množstvo umývacieho prostriedku.

9.5 Vkladanie riadu do košov

- Spotrebič používajte iba na umývanie riadu vhodného pre umývačky.

- V spotrebiči neumývajte riad vyrobený z dreva, rohoviny, hliníka, cínu a medi.
- V spotrebiči neumývajte predmety, ktoré môžu absorbovať vodu (špongie, handričky).
- Z riadu odstráňte veľké zvyšky jedla.
- Kuchynský riad s prihoreným jedlom pred umytím v spotrebiči namáčajte.
- Duté predmety (šálky, poháre a panvice) umiestnite otvorom smerom nadol.
- Dávajte pozor, aby sa poháre navzájom nedotýkali.
- Ľahké predmety vložte do horného koša. Zabezpečte, aby sa predmety voľne nehýbali.
- Príbor a malé predmety dajte do priehradky na príbor.
- Pred spustením programu skontrolujte, či sa sprchovacie ramená môžu voľne otáčať.

9.6 Vyprázdnenie košov

1. Pred vybratím zo spotrebiča nechajte riad vychladnúť. Horúci riad sa ľahko poškodí.
2. Vyprázdnite najprv dolný kôš a potom horný kôš.



Po skočení programu môže ešte zostať voda na vnútorných povrchoch spotrebiča.

10. STAROSTLIVOSŤ A ČISTENIE



VAROVANIE!

Pred vykonávaním údržby inej než spustenie programu Machine Care spotrebič vypnite a vytiahnite jeho zástrčku zo sieťovej zásuvky.



Znečistené filtre a upchané sprchovacie ramená zhoršujú výsledky umývania. Pravidelne tieto prvky kontrolujte a v prípade potreby ich vyčistite.



10.1 Machine Care



Machine Care je program navrhnutý na čistenie vnútra spotrebiča s optimálnymi výsledkami. Odstraňuje vodný kameň a usadenú masť.

Keď spotrebič rozpozná potrebu čistenia, rozsvieti sa ukazovateľ . Spustíte program Machine Care, aby ste vyčistili vnútro spotrebiča.

Spustenie programu Machine Care

 Pred spustením programu Machine Care vyčistite filtre a sprchovacie ramená.

1. Použite odstraňovač vodného kameňa alebo čistiaci prostriedok určený špeciálne pre umývačky. Postupujte podľa pokynov na balení. Do košíkov nedávajte žiaden riad.
2. Súčasne stlačte a približne 3 sekundy podržte stlačené tlačidlá  a .

Ukazovatele  a  blikajú. Na displeji sa zobrazí trvanie programu.

3. Zatvorte dverka spotrebiča a program sa spustí.

Po skončení programu zhasne ukazovateľ .

10.2 Čistenie vnútra

- Spotrebič vrátane gumeného tesnenia na dverkách opatrne vyčistite mäkkou vlhkou handričkou.
- Nepoužívajte abrazívne prostriedky, drôtenky, ostré nástroje, silné chemikálie, drsné špongie ani rozpúšťadlá.
- Aby ste zachovali výkon spotrebiča, použite minimálne raz za dva mesiace čistiaci produkt navrhnutý špeciálne pre umývačky. Postupujte podľa pokynov na obale výrobku.
- Pre optimálne výsledky čistenia spustíte program Machine Care.

10.3 Vonkajšie čistenie

- Spotrebič čistite vlhkou mäkkou handričkou.

- Používajte iba neutrálne saponáty.
- Nepoužívajte abrazívne prostriedky, drôtenky ani rozpúšťadlá.

10.4 Čistenie filtrov

Filtračný systém sa skladá z 3 častí.

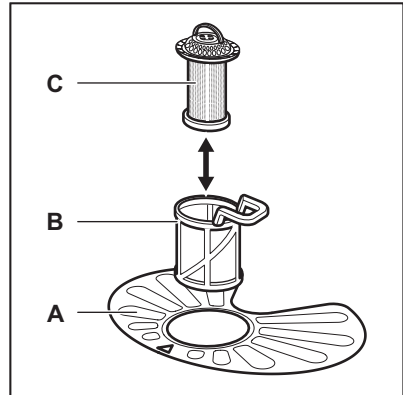

1. Filter (B) otočte proti smeru hodinových ručičiek a vyberte ho.

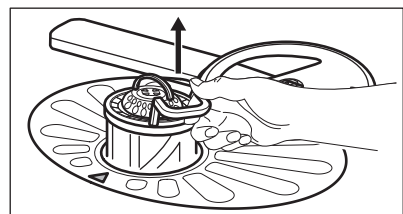
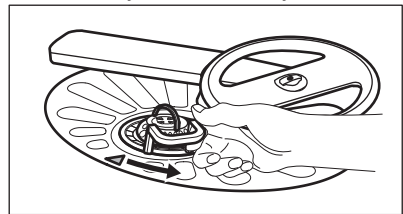

2. Filter (C) vyberte z filtra (B).
3. Vyberte plochý filter (A).

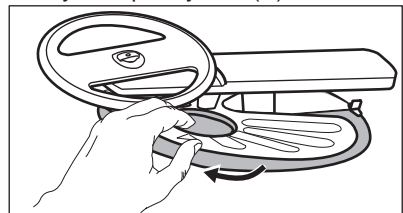

4. Filtre umyte.

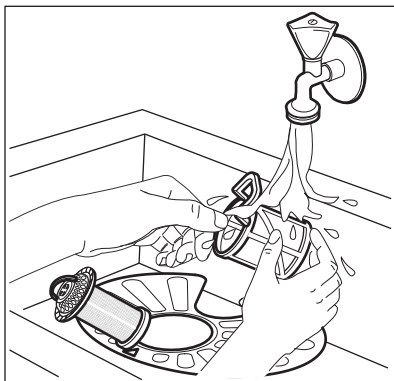

5. Uistite sa, že v odpadovej nádrži alebo okolo jej okrajov nie sú zvyšky jedla alebo nečistôt.
6. Plochý filter dajte späť na miesto (A). Uistite sa, či je úplne zasunutý pod 2 vodiacimi lištami.

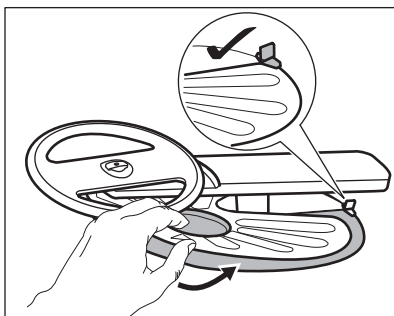

7. Namontujte filtre (B) a (C).
8. Filter (B) dajte späť do plochého filtra (A). Otáčajte ho v smere hodinových ručičiek, kým nezacvakne.

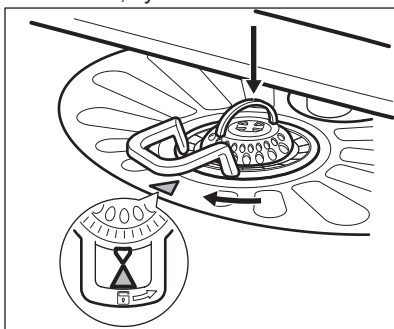

UPOZORNENIE!

Nesprávna poloha filtrov môže spôsobiť zlé výsledky umývania a poškodiť spotrebič.

10.5 Čistenie dolného sprchovacieho ramena

Dolné sprchovacie rameno vám odporúčame pravidelne čistiť, aby nedošlo k upchatiu otvorov nečistotami.

Upchaté otvory môžu spôsobiť neuspokojivé výsledky umývania.

1. Dolné sprchovacie rameno vyberte jeho potiahnutím nahor.

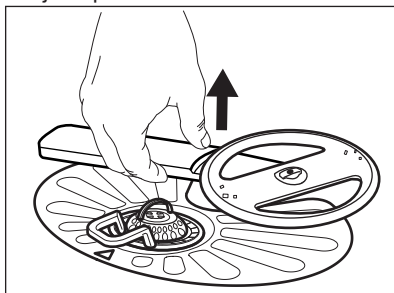

2. Sprchovacie rameno umyte pod tečúcou vodou. Z otvorov odstráňte čiastočky nečistôt pomocou predmetu s tenkým hrotom, napr. špáradla.

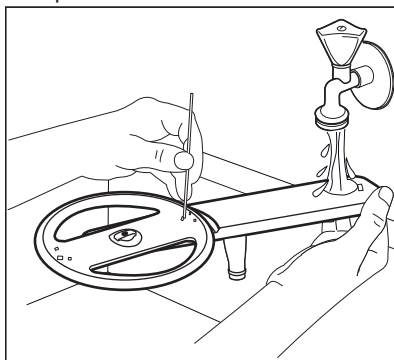

3. Sprchovacie rameno nainštalujte späť jeho zatlačením nadol.

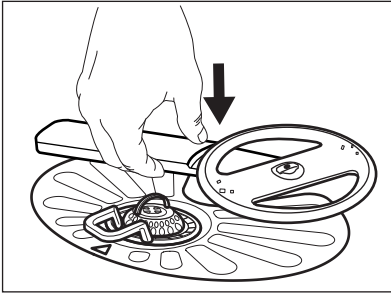

10.6 Čistenie stropné sprchovacie rameno

Stropné sprchovacie rameno vám odporúčame pravidelne čistiť, aby nedošlo k upchatiu otvorov nečistotami. Upchaté otvory môžu spôsobiť neuspokojivé výsledky umývania.

Stropné sprchovacie rameno je umiestnené na strope spotrebiča. Sprchovacie rameno (C) je nainštalované na dodacej trubici (A) s montážnym prvkom (B).

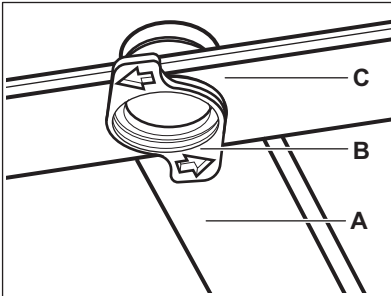

1. Uvoľnite zarážky na bokoch posuvných kolajničiek priehradky na príbor a vytiahnite zásuvku von.

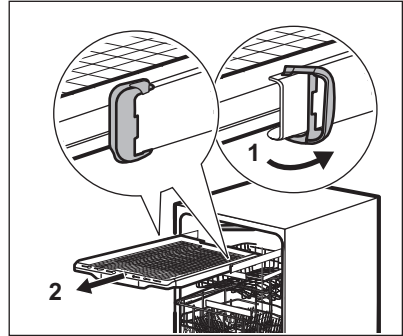

2. Premiestnite horný kôš na najnižšiu úroveň pre jednoduchší prístup k sprchovaciemu ramenu.
3. Na odpojenie sprchovacieho ramena od napájacej trubice otočte montážny prvok doľava a potiahnite sprchovacie rameno nadol.
4. Sprchovacie rameno umyte pod tečúcou vodou. Z otvorov odstráňte čiastočky nečistôt pomocou predmetu s tenkým hrotom, napr. špáradla. Otvory prepláchnite vodou, aby ste z vnútra zmyli častice nečistôt.

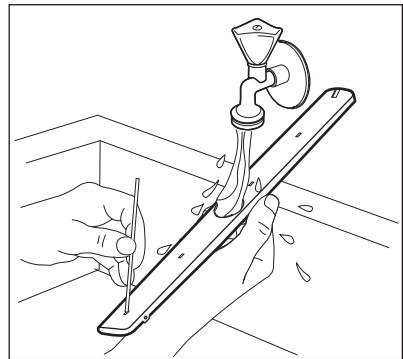

5. Na opätovnú inštaláciu sprchovacieho ramena vložte montážny prvok do sprchovacieho ramena a upevnite ho v napájacej trubici otočením doprava. Skontrolujte, či montážny prvok zapadol na svoje miesto.
6. Nainštalujte priehradku na príbor na posuvné kolajničky a zablokujte zarážky.

11. ODSTRANOVANIE PROBLÉMOV



VAROVANIE!

Nesprávna oprava spotrebiča môže predstavovať nebezpečenstvo pre používateľa. Všetky opravy musí vykonať kvalifikovaný personál.

aby ste kontaktovali autorizované servisné stredisko.

Pozrite si tabuľku nižšie pre informácie o možných problémoch.

Pri niektorých poruchách sa na displeji zobrazí chybový kód.

Väčšinu problémov, ktoré sa vyskytnú, môžete vyriešiť bez toho,

Problém a chybový kód	Možná príčina a riešenie
Spotrebič sa nedá zapnúť.	<ul style="list-style-type: none"> Uistite sa, že je zástrčka pripojená do sieťovej zásuvky. Uistite sa, že poistka v poistkovej skrini nie je poškodená ani vyhodенá.
Program sa nespúšťa.	<ul style="list-style-type: none"> Uistite sa, že sú dvierka spotrebiča zatvorené. Ak je nastavený posunutý štart, zrušte ho alebo počkajte na dokončenie odpočítavania. Spotrebič obnovuje účinnosť zmäččovača vody. Proces trvá približne 5 minút.
Do spotrebiča neprieká voda. Na displeji sa zobrazuje symbol <i>10</i> alebo <i>11</i> .	<ul style="list-style-type: none"> Uistite sa, že je otvorený vodovodný kohútik. Uistite sa, že je tlak pritekajúcej vody dostatočný. Príslušné informácie získate od dodávateľa vody. Uistite sa, že vodovodný kohútik nie je upchatý. Uistite sa, že nie je upchatý filter v prívodnej hadici. Uistite sa, že prívodná hadica nie je skrútená ani ohnutá.
Spotrebič nevypustí vodu. Na displeji sa zobrazí symbol <i>20</i> .	<ul style="list-style-type: none"> Uistite sa, že odtokové potrubie nie je upchaté. Uistite sa, že nie je upchatý filter v odtokovej hadici. Uistite sa, že vnútorný filtračný systém nie je upchatý. Uistite sa, že odtoková hadica nie je skrútená ani ohnutá.
Zaplo sa zariadenie proti vytopeniu. Na displeji sa zobrazí symbol <i>30</i> .	<ul style="list-style-type: none"> Zatvorte vodovodný kohútik a obráťte sa na autorizované servisné stredisko.
Spotrebič sa počas prevádzky viackrát vypne a zapne.	<ul style="list-style-type: none"> Je to bežné. Prináša to optimálne výsledky umývania a úsporu energie.

Problém a chybový kód	Možná příčina a řešení
Program trvá příliš dlho.	<ul style="list-style-type: none"> • Ak je nastavená voliteľná funkcia Posunutý štart, zrušte ju alebo počkajte na dokončenie odpočítavania. • Zapnutie voliteľných funkcií môže predĺžiť trvanie programu.
Na displeji sa zmení zostávajúci čas a preskočí takmer na koniec trvania programu.	<ul style="list-style-type: none"> • Nejde o poruchu. Spotrebič pracuje správne.
Z dvierok spotrebiča preteká malé množstvo vody.	<ul style="list-style-type: none"> • Spotrebič nie je vo vodorovnej polohe. Uvoľnite alebo utiahnite nastaviteľné nožičky (ak sú k dispozícii). • Dvierka spotrebiča nie sú vycentrované na nádrži. Upravte zadnú nožičku (ak je k dispozícii).
Dvierka spotrebiča sa ťažko zatvárajú.	<ul style="list-style-type: none"> • Spotrebič nie je vo vodorovnej polohe. Uvoľnite alebo utiahnite nastaviteľné nožičky (ak sú k dispozícii). • Z košov vyčnievajú časti riadu.
Štrkotavé alebo klepotavé zvuky z vnútra spotrebiča.	<ul style="list-style-type: none"> • Riad nie je správne vložený v košoch. Pozrite si leták o vkladaní riadu. • Zabezpečte, aby sa mohli sprchovacie ramená voľne otáčať.
Spotrebič spustí prerušovač obvodu.	<ul style="list-style-type: none"> • Nedostatočná prúdová intenzita na súčasné napájanie všetkých používaných spotrebičov. Skontrolujte prúdovú intenzitu zásuvky a kapacitu merača alebo vypnite jeden z používaných spotrebičov. • Vnútoraná elektrická porucha spotrebiča. Obráťte sa na autorizované servisné stredisko.

Po kontrole spotrebič vypnite a zapnite. Ak sa problém vyskytne znova, obráťte sa na autorizované servisné stredisko.

Pri výskyte chybových kódov, ktoré nie sú popísané v tabuľke, sa obráťte na autorizované servisné stredisko.

11.1 Výsledky umývania a sušenia nie sú uspokojivé

Problém	Možná příčina a řešení
Neuspokojivé výsledky umývania.	<ul style="list-style-type: none"> • Pozrite si časť „Každodenné používanie“, „Rady a tipy“ a leták o ukladaní riadu do košov. • Používajte intenzívnejšie umývacie programy. • Aktivujte voliteľnú funkciu ExtraPower na zlepšenie výsledkov umývania zvoleného programu. • Vyčistite dýzy sprchovacích ramien a filter. Pozrite si časť „Starostlivosť a čistenie“.

Problém	Možná příčina a řešení
Neuspokojivé výsledky sušenia.	<ul style="list-style-type: none"> • Riad ste nechali príliš dlho vnútri zatvoreného spotrebiča. Aktivujte voliteľnú funkciu AirDry na nastavenie automatického otvorenia dvierok a zlepšenie výsledkov sušenia. • Nedostatok leštidla alebo jeho nedostatočné dávkovanie. Naplňte dávkovač leštidla alebo nastavte vyššie dávkovanie leštidla. • Príčinou môže byť kvalita leštidla. • Odporúčame vám vždy používať leštidlo, dokonca aj v kombinácii s kombinovanými umývacími tabletami. • Plastové predmety niekedy treba utrieť utierkou. • Program nemá fázu sušenia. Pozrite si časť „Prehľad programov“.
Biele šmuhy alebo modré usadeniny na pohároch a riade.	<ul style="list-style-type: none"> • Dávkovanie leštidla je príliš vysoké. Nastavte nižšie dávkovanie leštidla. • Množstvo umývacieho prostriedku je príliš veľké.
Škvrnny a zaschnuté kvapky vody na pohároch a riade.	<ul style="list-style-type: none"> • Dávkovanie leštidla je príliš nízke. Nastavte vyššie dávkovanie leštidla. • Príčinou môže byť kvalita leštidla.
Vnútro spotrebiča je mokré.	<ul style="list-style-type: none"> • Nejde o poruchu spotrebiča. Vlhký vzduch kondenzuje na stenách spotrebiča.
Nezvyčajná pena počas umývania.	<ul style="list-style-type: none"> • Používajte umývací prostriedok špeciálne určený pre umývačky riadu. • Pretekánie dávkovača leštidla. Obráťte sa na autorizované servisné stredisko.
Stopy hrdze na príbore.	<ul style="list-style-type: none"> • V umývačke sa používa príliš veľa soli. Pozrite si časť „Zmäkčovač vody“. • Vložili ste spolu strieborný a antikorový príbor. Strieborný a antikorový príbor neukladajte blízko seba.
Po skončení programu sú v umývačke zvyšky umývacieho prostriedku.	<ul style="list-style-type: none"> • Tableta umývacieho prostriedku sa zasekla v dávkovači, a preto sa úplne nerozpustila. • Voda nedokáže zmyť umývací prostriedok z dávkovača. Uistite sa, že sprchovacie ramená nie sú zablokované ani upchaté. • Uistite sa, že predmety v košoch nezabraňujú otvoreniu veka dávkovača umývacieho prostriedku.
Pachy vnútri spotrebiča.	<ul style="list-style-type: none"> • Pozrite si časť „Čistenie vnútra“. • Spustíte program Machine Care s odstraňovačom vodného kameňa alebo čistiacim prostriedkom určeným pre umývačky.

Problém	Možná príčina a riešenie
Nánosy vodného kameňa na riade, v nádrži a na vnútornej strane dvierok.	<ul style="list-style-type: none"> Nízka úroveň dávkovania soli, skontrolujte ukazovateľ doplnenia. Veko zásobníka na soľ je uvoľnené. Tvrdá voda. Pozrite si časť „Zmäkčovač vody”. Použite soľ a nastavte regeneráciu zmäkčovača vody aj pri použití kombinovaných umývacích tabliet. Pozrite si časť „Zmäkčovač vody”. Spustíte program Machine Care s odstraňovačom vodného kameňa určeným pre umývačky. Ak zvyšky vodného kameňa nezmiznú, vyčistite spotrebič čistiacim prostriedkom špeciálne určeným na tento účel. Skúste iný umývací prostriedok. Obráťte sa na výrobcu umývacieho prostriedku.
Matný, vyblednutý alebo poškodený riad.	<ul style="list-style-type: none"> Uistite sa, že v spotrebiči umývate iba riad vhodný do umývačky. Košé nakladajte a vykladajte opatrne. Pozrite si leťák o vkladaní riadu. Krehké predmety vložte do horného koša. Aktivujte voliteľnú funkciu GlassCare na zabezpečenie špeciálnej starostlivosti o sklenený a krehký riad.



Pozrite si časti „**Pred prvým použitím**”, „**Každodenné používanie**”, alebo „**Rady a tipy**”, v ktorých môžete nájsť ďalšie možné príčiny.

12. INFORMAČNÝ LIST VÝROBKU

Obchodná značka	Electrolux
Model	EEM48321L 911536443
Menovitá kapacita (vyjadrená štandardným počtom jedálenských súprav)	14
Trieda energetickej efektívnosti	A+++
Spotreba energie v kWh za rok vypočítaná na základe 280 štandardných umývacích cyklov s použitím náplne studenej vody a spotreby režimov s nízkou spotrebou energie. Skutočná spotreba energie bude závisieť od toho, ako sa bude spotrebič používať.	237
Energetická spotreba štandardného umývacieho cyklu (kWh)	0.832
Spotreba elektrickej energie v režime vypnutia (W)	0.50

Spotreba elektrickej energie v režime ponechania v zapnutom stave (W)	5.0
Spotreba vody v litroch za rok, vypočítaná na základe 280 štandardných umývacích cyklov. Skutočná spotreba energie bude závisieť od toho, ako sa bude spotrebič používať	2940
Trieda sušiacej efektívnosti na stupnici od G (najnižšia efektívnosť) po A (najvyššia efektívnosť)	A
„Štandardný program“ je štandardným umývacím cyklom, na ktorý sa vzťahujú informácie uvedené na štítku a v opise výrobku, že tento program je vhodný na umývanie normálne znečisteného stolového riadu a že je to najúspornejší program z hľadiska jeho kombinovanej spotreby energie a vody. Je označený ako „Eko“ program.	ECO
Čas trvania programu pri štandardnom umývacom cykle (min)	240
Čas trvania režimu ponechania v zapnutom stave (min)	1
Hladina akustického výkonu (dB(A) re 1pW)	44
Vstavaný spotrebič A/N	Áno

13. DODATOČNÉ TECHNICKÉ INFORMÁCIE

Rozmery	Šírka/výška/hĺbka (mm)	596 / 818 - 898 / 550
Elektrické zapojenie ¹⁾	Napätie (V)	220 - 240
	Frekvencia (Hz)	50
Tlak pritekajúcej vody	Min. / max. bar (MPa)	0.5 (0.05) / 8 (0.8)
Prívod vody	Studená alebo teplá voda ²⁾	max. 60 °C

1) Ďalšie hodnoty nájdete na typovom štítku.

2) Ak horúca voda pochádza z alternatívneho zdroja energie (napr. zo solárnych panelov), používajte prívod horúcej vody, aby ste znížili spotrebu energie.

14. OCHRANA ŽIVOTNÉHO PROSTREDIA

Materiály označené symbolom  odovzdajte na recykláciu. Obal hodte do príslušných kontajnerov na recykláciu. Chráňte životné prostredie a zdravie ľudí a recyklujte odpad z elektrických a elektronických spotrebičov. Nelikvidujte

spotrebiče označené symbolom spolu s odpadom z domácnosti.  Výrobok odovzdajte v miestnom recyklačnom zariadení alebo sa obráťte na obecný alebo mestský úrad.

www.electrolux.com/shop



156936750-A-172019

